

ISOX

UN ENSEMBLE COMPLET DE
SOLUTIONS
POUR PIÈCES HUMIDES

ÉTANCHÉITÉ DES CARRELAGES
CARRELAGES MURAUX |
PANNEAUX DE CONSTRUCTION



ÉTANCHÉITÉ DES CARRELAGES

CARRELAGES MURAUX |

PANNEAUX DE CONSTRUCTION



Panneau de construction 100 % étanche.

Les panneaux de construction iSOX sont le choix idéal pour l'étanchéification des **pièces humides**. Ils peuvent être posés **sur presque tous les supports** (maçonnerie, ossature en bois, carrelages existants, plafonnage, peinture, etc.). Ces panneaux offrent un large éventail de possibilités, notamment grâce à **leurs différentes épaisseurs et dimensions**.

COMPOSITION DES PANNEAUX DE CONSTRUCTION iSOX

Les panneaux de construction iSOX sont fabriqués à partir d'un polystyrène extrudé étanche de haute qualité (XPS) à structure cellulaire homogène, revêtu des deux côtés d'un ciment spécial renforcé de fibres de verre.

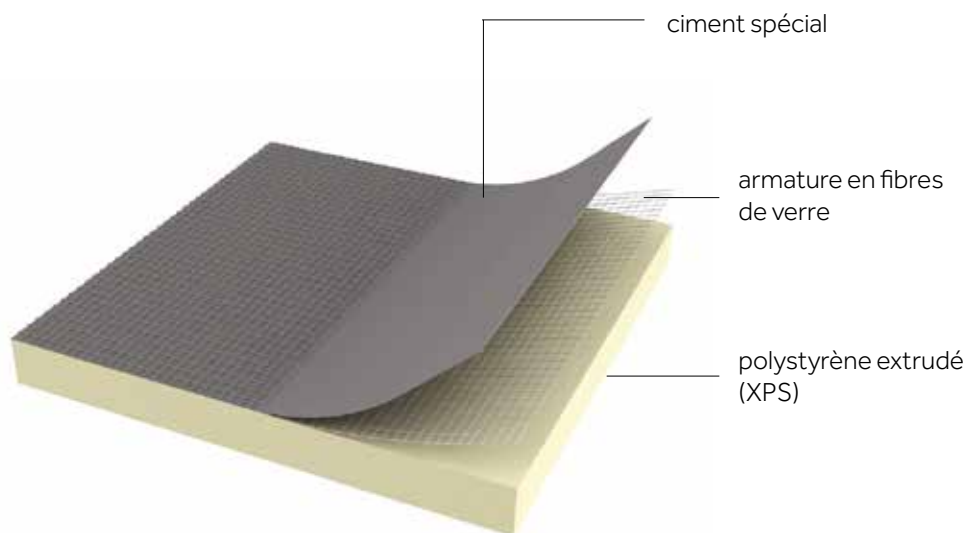

-  100 % étanche
-  Support parfait pour les carrelages
-  Installation simple et rapide
-  Léger et facile à découper
-  Résistant à la pression
-  Valeurs isolantes
-  Indéformable
-  Grande stabilité
-  Réduction du temps d'installation jusqu'à 50 %

À SAVOIR

Un panneau de construction iSOX est 100 % **étanche** et ne requiert aucune étanchéité supplémentaire.

En combinaison avec le **Botament MS6**, assurant l'étanchéification des joints, et la **bande d'armature autoadhésive Botament GS12**, les panneaux de construction iSOX forment un système étanche bénéficiant de la **certification ETAG 022**.

La bande d'armature **autoadhésive Botament GS12** peut être rétractée à l'aide de la colle pour carrelage **FLEX** utilisée pour coller les carrelages.



OSSATURE

Dans le cas d'une ossature en bois ou en métal, les panneaux de construction iSOX peuvent facilement être installés comme étanchéité et support plat prêt à carreler.

COMPOSITION DES PANNEAUX DE CONSTRUCTION iSOX

Les panneaux de construction iSOX sont fabriqués à partir d'un polystyrène extrudé étanche de haute qualité (XPS) à structure cellulaire homogène, revêtu des deux côtés d'un ciment spécial renforcé de fibres de verre.

Veillez toujours à ce que le support soit propre, exempt de poussière et de graisse !

STRUCTURE DES PANNEAUX DE CONSTRUCTION iSOX | OSSATURE

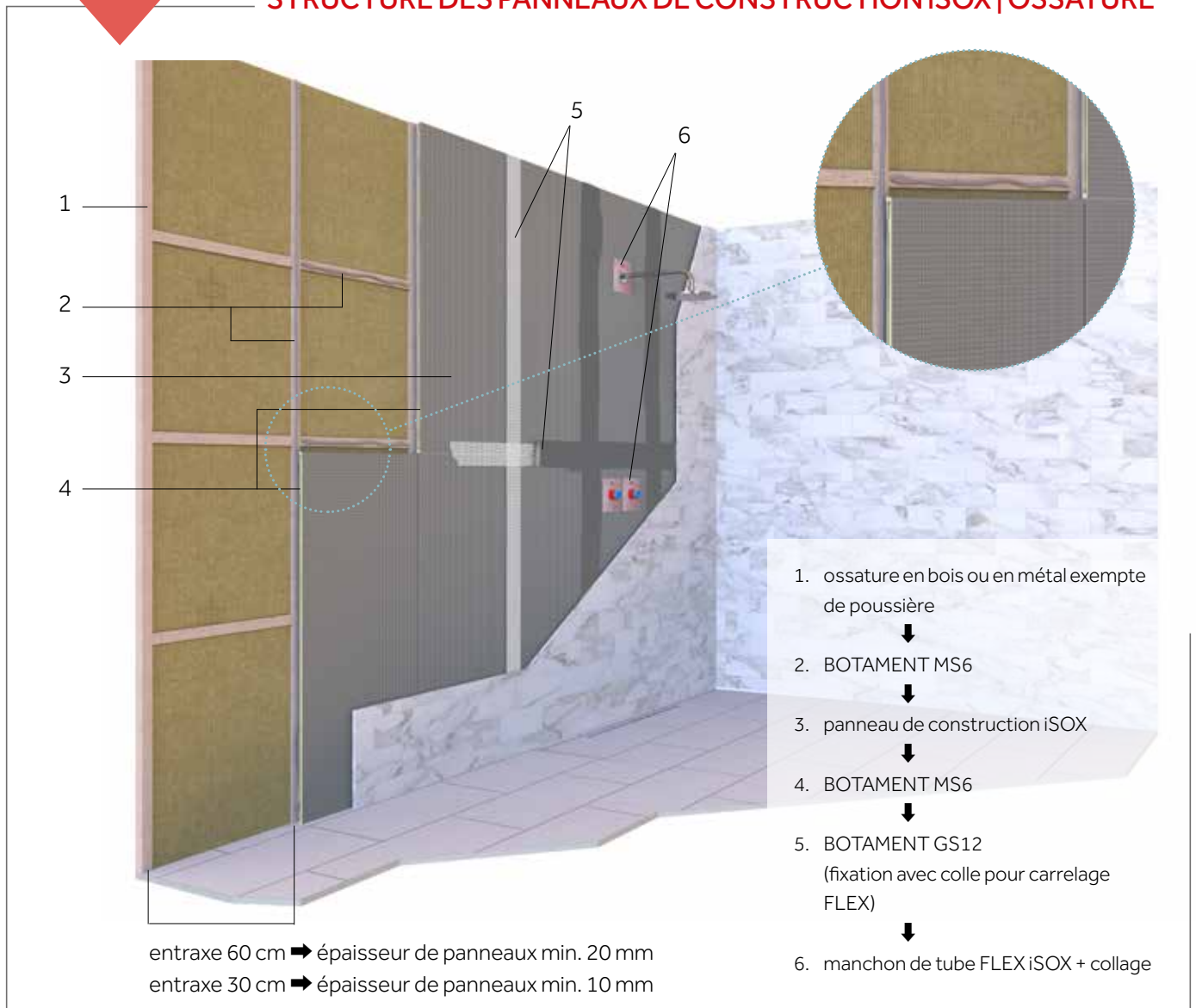

PROCÉDURE À SUIVRE

- Veillez à ce que le support soit propre, et exempt de graisse et de poussière. [1]
- Collez les panneaux de construction iSOX [3] sur l'ossature à l'aide de Botament MS6. [2]
- Utilisez le mastic colle Botament MS6 [4] et la bande d'armature autoadhésive GS12 [5] pour étanchéifier les joints entre les panneaux de construction.
- La bande Botament GS12 peut être rétractée à l'aide de la colle pour carrelage FLEX utilisée pour coller les carrelages.
- Étanchéifiez les passages avec un manchon de tube FLEX iSOX [6], comme décrit ci-dessous.
- Nous garantissons le meilleur niveau de résistance lorsque les **panneaux de construction iSOX** sont fixés bord à bord sur l'ossature. Il est également possible de poser les panneaux de construction iSOX à l'horizontale.



Botament MS6



Panneau de construction iSOX



Botament GS12



Manchon de tube iSOX

À SAVOIR

« Puis-je fixer des objets dans un panneau de construction iSOX posé sur une ossature ? »

Lors de la fixation d'objets au mur (par ex. des portemanteaux, accessoires de douche, etc.), il faut prévoir un support suffisamment résistant derrière le panneau de construction iSOX, par exemple une plaque d'OSB.

« Puis-je ancrer mécaniquement le panneau de construction iSOX ? »

Si vous le collez à l'aide du mastic colle Botament MS6, aucun ancrage supplémentaire n'est requis. Vous préférez tout de même prévoir un ancrage ? Utilisez alors des vis pour bois ou métal associées à des rondelles iSOX (minimum 5 par m²) et étanchéifiez-les avec le mastic colle Botament MS6.

« Comment puis-je étanchéifier les passages de tube ? »

Étanchéifiez tous les passages de tube avec le manchon de tube FLEX iSOX et collez ensuite ce dernier sur le support avec du Botament Multiproof, Botament MD1, Botament M21HP Speed ou Botament MS6. Pressez bien, étalez l'excès de produit et évitez les bulles d'air.

Le manchon de tube FLEX existe en 3 diamètres différents (Ø 22-37 mm | Ø 31-50 mm | Ø 93-146 mm)

Notre certification ETAG 022 pour l'étanchéité à l'eau stipule qu'il ne faut pas percer les panneaux de construction iSOX !



MUR BRUT

Un mur irrégulier peut être lissé rapidement grâce à la pose de panneaux de construction iSOX. Il est alors immédiatement étanche et prêt à être carrelé.

COMPOSITION DES PANNEAUX DE CONSTRUCTION iSOX

Les panneaux de construction iSOX sont fabriqués à partir d'un polystyrène extrudé étanche de haute qualité (XPS) à structure cellulaire homogène, revêtu des deux côtés d'un ciment spécial renforcé de fibres de verre.

Avant de commencer, faites tomber tous les morceaux non stables du mur.

STRUCTURE DES PANNEAUX DE CONSTRUCTION iSOX | MUR BRUT

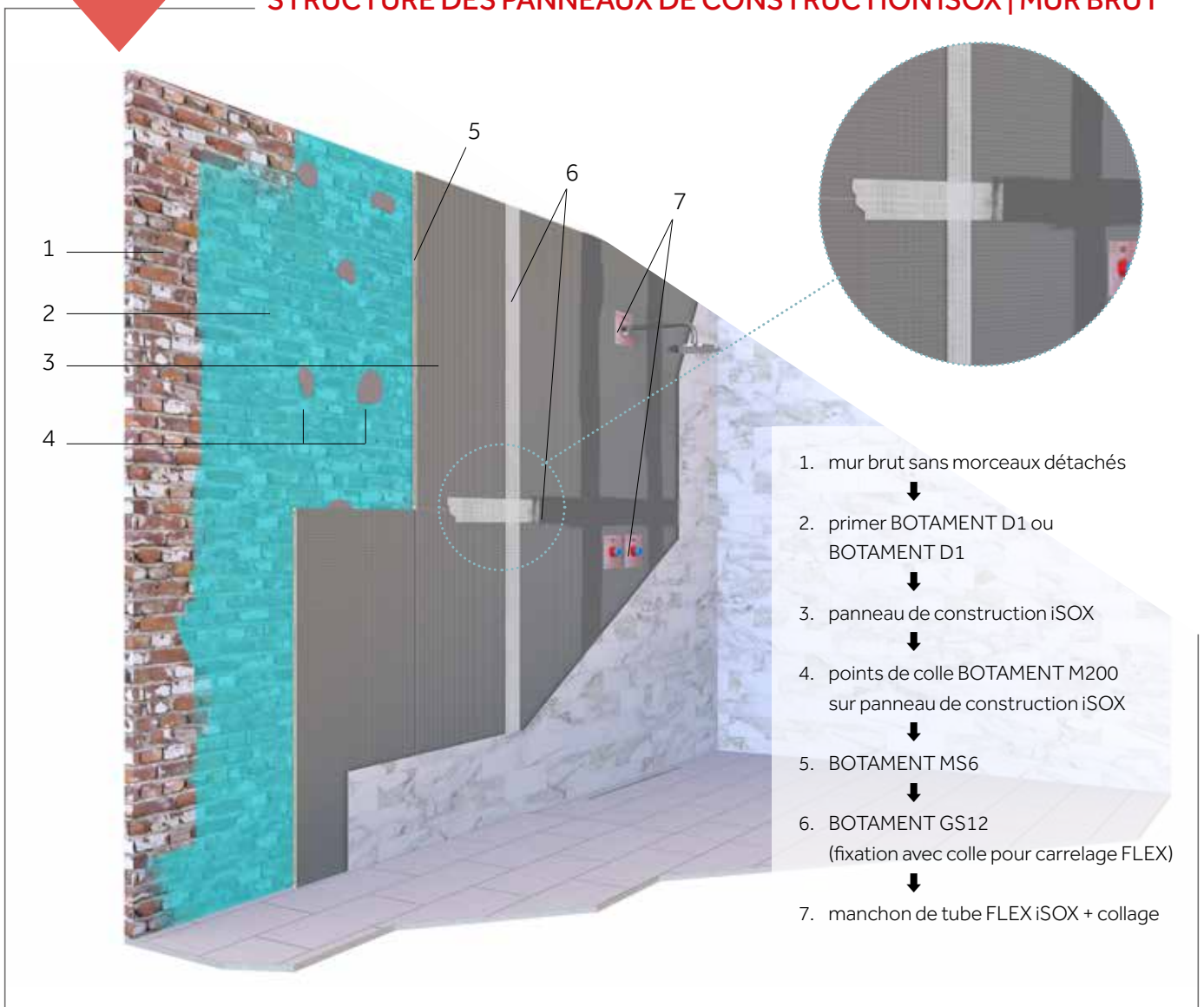

PROCÉDURE À SUIVRE

- Éliminez tous les morceaux non stable du support brut. [1]
- Utilisez le **primer Botament D1 ou Botament D11** [2] pour éviter les ruptures d'adhérence.
 - ➔ Pour un support absorbant : primer Botament D1, dilué avec de l'eau (rapport 1:1) ou Botament D11, non dilué
 - ➔ Le primer Botament D1 est un produit à séchage « rapide », ce qui permet de poursuivre le travail rapidement
- Collez les **panneaux de construction iSOX** [3] sur le mur revêtu d'une couche de primer à l'aide du mortier à prise rapide **Botament M200** [4].
 - ➔ Appliquez le produit **par points** d'une épaisseur maximale d'environ 3 cm, avec au moins 5 points par m²
 - ➔ Le mortier Botament M200 est sollicitable après 2 heures et 30 minutes
 - ➔ Soutenez les panneaux de construction (par ex. à l'aide de cales)
- Utilisez le **Botament MS6** [5] et la **bande d'armature autoadhésive Botament GS12** [6] pour étanchéifier les joints entre les panneaux de construction.
- La bande Botament GS12 est toujours rétractée. Pour ce faire, vous pouvez utiliser la colle pour carrelage FLEX que vous utilisez pour coller les carrelages.
- Étanchéifiez les passages avec un **manchon de tube FLEX iSOX** [7], comme décrit à la page suivante.



Botament D1 ou Botament D11



Panneau de construction iSOX



Botament M200



Botament MS6



Botament GS12



Manchon de tube iSOX



À SAVOIR

« Comment coller au mieux les panneaux de construction flottants ? »

Collez les panneaux de construction flottants iSOX avec du Botament M21HP Speed ou Botament Multistone. Le Botament M21HP Speed est sollicitable après 24 heures. Le Botament Multistone est sollicitable après 48 heures. Cette colle peut être appliquée jusqu'à une épaisseur de 3 cm sans rétrécissement pendant le séchage.

« Puis-je ancrer mécaniquement le panneau de construction iSOX ? »

Si vous le collez avec du Botament M200, M21HP Speed ou Multistone, aucun ancrage supplémentaire n'est requis. Vous préférez tout de même prévoir un ancrage ? Dans ce cas, utilisez la cheville à frapper métallique iSOX (minimum 5 par m²). Pour ce faire, dès que la colle est prise, percez les points de colle avec un forêt de \varnothing de 8 mm jusqu'à atteindre le mur. La cheville à frapper peut être frappée dans le trou prépercé. Pour terminer, procédez à l'étanchéification avec du Botament MS6.

Notre certification ETAG 022 pour l'étanchéité à l'eau stipule qu'il ne faut pas percer les panneaux de construction iSOX !

« Comment puis-je étanchéfier les passages de tube ? »

Étanchéfiez tous les passages de tube avec le manchon de tube FLEX iSOX et collez ensuite ce dernier sur le support avec du Botament Multiproof, Botament MD1, Botament M21HP Speed ou Botament MS6. Pressez bien, étalez l'excès de produit et évitez les bulles d'air. Le manchon de tube FLEX est disponible en 3 dimensions, 140 x 140 mm | \varnothing 22-37 mm FLEX, 160 x 160 mm | \varnothing 31-50 mm FLEX et 250 x 250 mm | \varnothing 93-146 mm FLEX. Il est ainsi possible d'étanchéfier tous les passages de robinet et/ou de tube de différents diamètres.







MUR PLAT | SUPPORT MINÉRAL

Les panneaux de construction iSOX peuvent être collés sur toute la surface sur des supports minéraux plats.

Veillez toujours à ce que le support soit propre, exempt de poussière et de graisse !

QU'EST-CE QU'UN SUPPORT MINÉRAL ?

Sont considérés comme des murs plats avec support minéral par exemple les murs en blocs de béton cellulaire, les murs cimentés de manière uniforme ou les murs plafonnés.

STRUCTURE DES PANNEAUX DE CONSTRUCTION iSOX | MUR MINÉRAL PLAT

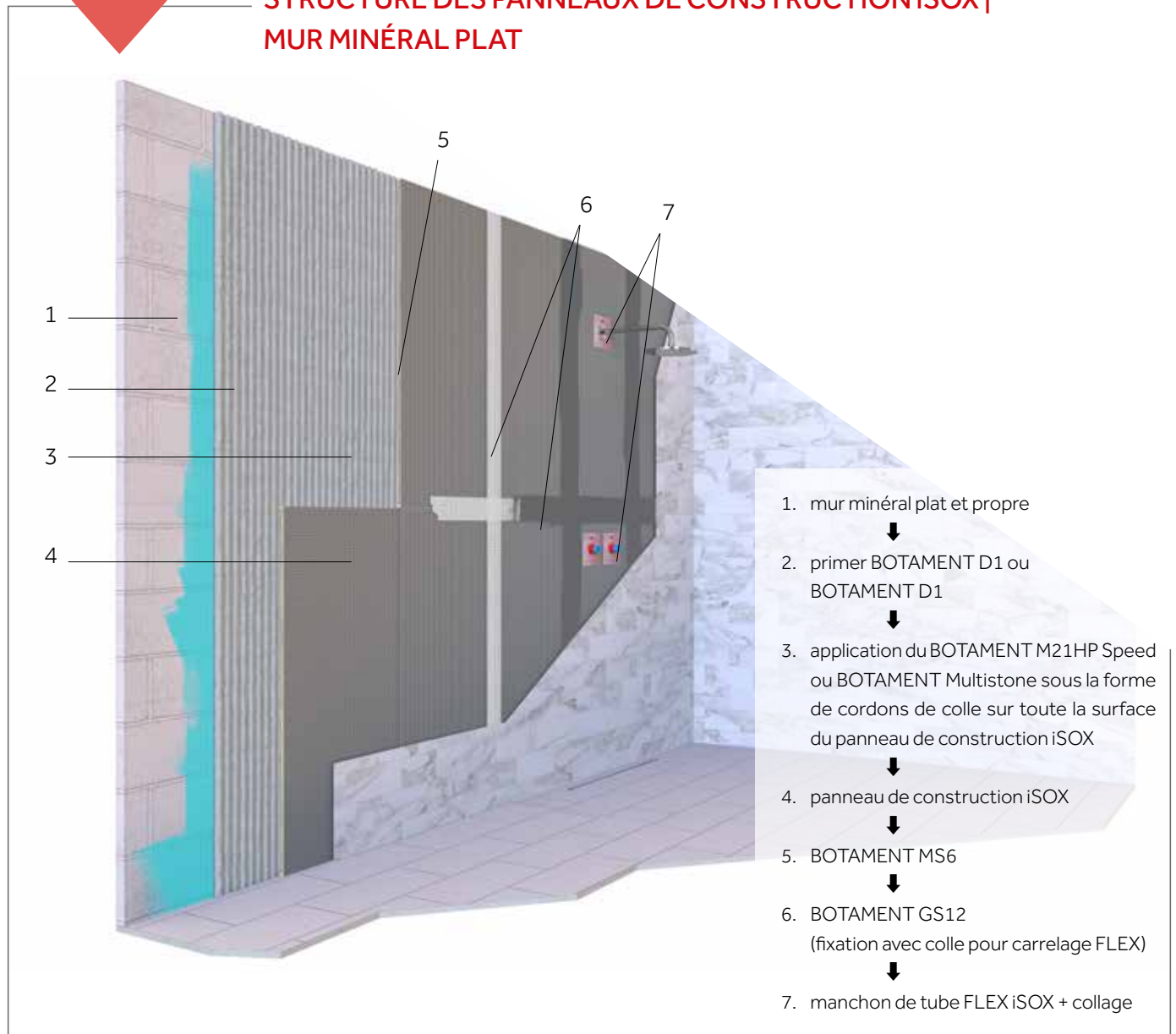

PROCÉDURE À SUIVRE

- Veillez à ce que le support soit **propre, exempt de graisse, et que les morceaux non stables aient été éliminés**. [1]
- Utilisez le primer **Botament D1 ou Botament D11** [2] pour éviter les ruptures d'adhérence.
 - ➔ Pour un support minéral absorbant : une couche de primer Botament D1, dilué avec de l'eau (rapport 1:1) ou une couche de Botament D11, non dilué
 - ➔ Pour un support calcaire à base de plâtre : deux couches de primer Botament D1, dilué avec de l'eau (rapport 1:1) ou deux couches de Botament D11, non dilué
 - ➔ Le primer Botament D1 est un produit à séchage « rapide », ce qui permet de poursuivre le travail rapidement
- Collez les panneaux de construction iSOX [4] sur le mur revêtu d'une couche de primer Botament M21HP Speed ou Botament Multistone [3].
 - ➔ Application sur toute la surface sous la forme de **cordons de colle**
 - ➔ Le Botament M21HP Speed est sollicitable après 24 heures
 - ➔ Le Botament Multistone est sollicitable après 48 heures
- Utilisez le **Botament MS6** [5] et la **bande d'armature autoadhésive Botament GS12** [6] pour étanchéifier les joints entre les panneaux de construction.
- La bande Botament GS12 est toujours rétractée. Pour ce faire, vous pouvez utiliser la colle pour carrelage FLEX que vous utilisez pour coller les carrelages.
- **Étanchéifiez les passages** avec un **manchon de tube FLEX iSOX** [7], comme décrit à la page suivante.



Botament D1 ou Botament D11



Botament M21HP Speed ou
Botament Multistone



Botament MS6



Panneau de construction iSOX



Botament GS12



Manchon de tube iSOX



À SAVOIR

« Comment traiter un vieux mur endommagé ? »

Lors de la rénovation d'anciens murs, veillez toujours à **faire tomber tous les morceaux non stables** et à effectuer les réparations nécessaires. Ce n'est qu'ensuite que vous pouvez procéder aux étapes décrites à la page précédente.

« Puis-je ancrer mécaniquement le panneau de construction iSOX ? »

Si vous le collez avec du Botament M21HP Speed ou Multistone, aucun ancrage supplémentaire n'est requis. Vous préférez tout de même prévoir un ancrage ? Dans ce cas, utilisez la cheville à frapper métallique iSOX (minimum 5 par m²). Pour ce faire, dès que la colle est prise, percez le lit de colle avec un forêt de Ø de 8 mm jusqu'à atteindre le mur. Le cheville à frapper peut être frappée dans le trou prépercé. Pour terminer, procédez à l'étanchéification avec du Botament MS6.

« Comment puis-je étanchéifier les passages de tube ? »

Étanchéifiez tous les passages de tube avec le manchon de tube FLEX iSOX et collez ensuite ce dernier avec du Botament Multiproof, Botament MD1, Botament M21HP Speed ou Botament MS6. Pressez bien, étalez l'excès de produit et évitez les bulles d'air. Le manchon de tube FLEX est disponible en 3 dimensions, 140 x 140 mm | Ø22-37 mm FLEX, 160 x 160 mm | Ø31-50 mm FLEX et 250 x 250 mm | Ø93-146 mm FLEX). Il est ainsi possible d'étanchéifier tous les passages de robinet et/ou de tube de différents diamètres.



« Comment poser les panneaux sur un support très plat ? »

Sur un support très plat, comme par exemple un espace de douche avec des parois cimentées, les panneaux de construction iSOX peuvent également être collés avec du Botament MS6. Appliquez, par m², un carré de colle (contour) avec une croix au milieu. La consommation est de +/- 100 ml/m². N'oubliez pas d'appliquer d'abord le primer Botament D1 ou D11. Après l'application du mastic colle Botament MS6, le panneau de construction iSOX peut être pressé contre le support et mis à niveau. Le Botament MS6 est particulièrement adhésif, ce qui permet un collage très stable des panneaux de construction iSOX.

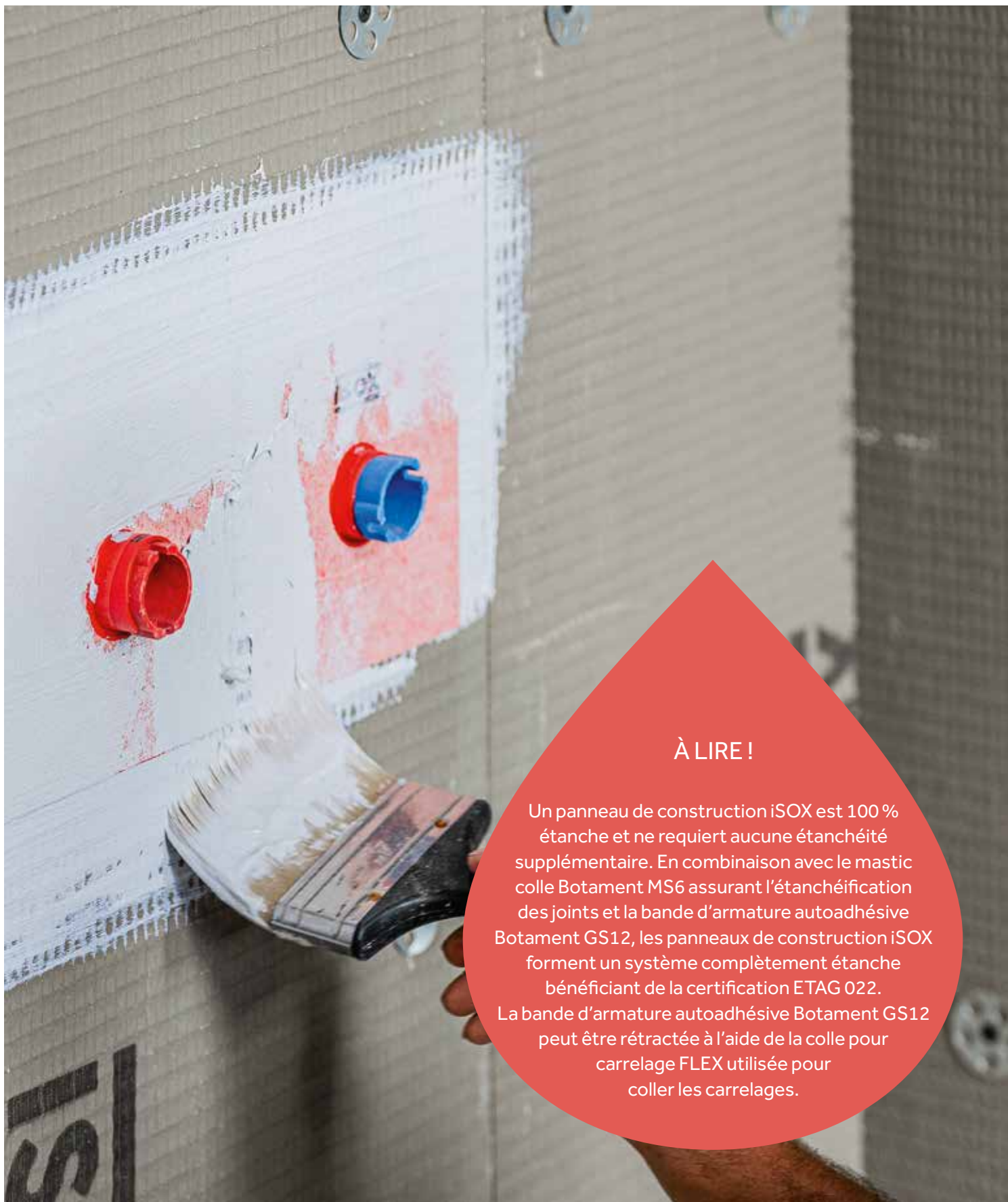

À LIRE !

Un panneau de construction iSOX est 100 % étanche et ne requiert aucune étanchéité supplémentaire. En combinaison avec le mastic colle Botament MS6 assurant l'étanchéification des joints et la bande d'armature autoadhésive Botament GS12, les panneaux de construction iSOX forment un système complètement étanche bénéficiant de la certification ETAG 022. La bande d'armature autoadhésive Botament GS12 peut être rétractée à l'aide de la colle pour carrelage FLEX utilisée pour coller les carrelages.



MUR PLAT | PANNEAUX

Les panneaux de construction iSOX assurent l'étanchéité et la désolidarisation des panneaux dans les espaces de douche.

Veillez toujours à ce que le support soit propre, exempt de poussière et de graisse !

QU'ENTENDONS-NOUS PAR PANNEAUX ?

Sont considérés comme des murs plats constitués de panneaux les murs en plaques d'OSB, plaques de plâtre, etc.

STRUCTURE DES PANNEAUX DE CONSTRUCTION iSOX | PANNEAUX

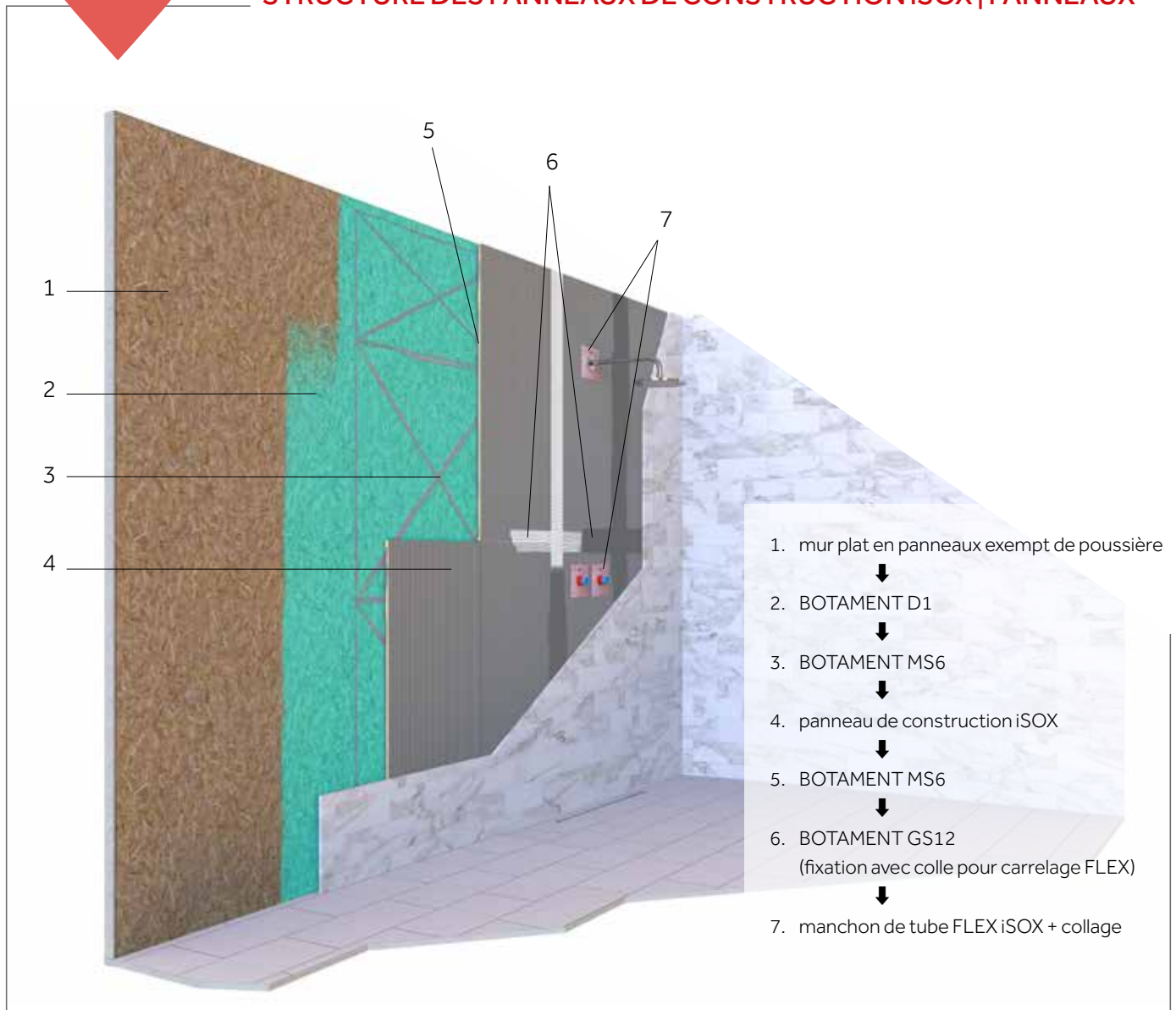

PROCÉDURE À SUIVRE

- Veillez à ce que le support soit propre, stable et exempt de poussière et de graisse. [1]
- Utilisez le **primer Botament D1** pour éviter les ruptures d'adhérence [2]. Selon le type de matériau, le Botament D1 est utilisé pur ou dilué avec de l'eau (rapport 1:1) ou appliqué en plusieurs couches.
 - ➔ Par exemple : sur les plaques d'OSB, le Botament D1 est appliqué non dilué, en une seule couche. Sur les plaques de plâtre, il est appliqué dilué avec de l'eau (rapport 1:1), en une seule couche. Consultez la fiche technique du Botament D1 (www.isox.be) pour connaître les directives.
 - ➔ Le primer Botament D1 est un produit à séchage « rapide », ce qui permet de poursuivre le travail rapidement.
- Collez les panneaux de construction iSOX [4] à l'aide du mastic colle Botament MS6 [3].
 - ➔ Appliquez, par m², un carré de colle (contour) avec une croix au milieu de panneau de construction.
 - ➔ La consommation de Botament MS6 est de +/- 100 ml/m².
 - ➔ Vous pouvez maintenant presser les panneaux de construction contre le panneau mural et les mettre à niveau.
 - ➔ Le Botament MS6 est particulièrement adhésif. Les panneaux de construction peuvent être collés de manière très stable, sans glisser et sont rapidement sollicitables.
- Utilisez le **Botament MS6** [5] et la **bande d'armature autoadhésive Botament GS12** [6] pour étanchéifier les joints entre les panneaux de construction.
- La bande Botament GS12 est rétractée à l'aide de la colle pour carrelage Botament FLEX utilisée pour coller les carrelages.
- Étanchéifiez les passages avec un **manchon de tube FLEX iSOX** [7], comme décrit ci-dessous.



Botament D1



Botament MS6



Panneau de construction



Botament GS12



Manchon de tube iSOX

À SAVOIR

« Puis-je ancrer mécaniquement le panneau de construction iSOX ? »

Si vous le collez à l'aide du Botament MS6, aucun ancrage supplémentaire n'est requis. Vous préférez tout de même prévoir un ancrage ? Utilisez alors des vis pour bois ou métal associées à des rondelles iSOX (minimum 5/m²) et étanchéifiez-les avec du Botament MS6.

« Comment puis-je étanchéifier les passages de tube ? »

Étanchéifiez tous les passages de tube avec le manchon de tube FLEX iSOX et collez ensuite ce dernier avec du Botament Multiproof, Botament MD1, Botament M21HP Speed ou Botament MS6. Pressez bien, étalez l'excès de produit et évitez les bulles d'air. Le manchon de tube FLEX existe en 3 diamètres différents (Ø 22-37 mm | Ø 31-50 mm | Ø 93-146 mm)



CARRELAGE EXISTANT

La rénovation, le lissage et l'étanchéification d'un carrelage existant sont très simples avec les panneaux de construction iSOX.

Veillez toujours à ce que le support soit propre, exempt de poussière et de graisse !

QUELLE EST LA PREMIÈRE ÉTAPE ?

La première étape consiste à vérifier la **stabilité** du carrelage existant. Les morceaux instables doivent être éliminés.

STRUCTURE DES PANNEAUX DE CONSTRUCTION iSOX | CARRELAGE EXISTANT

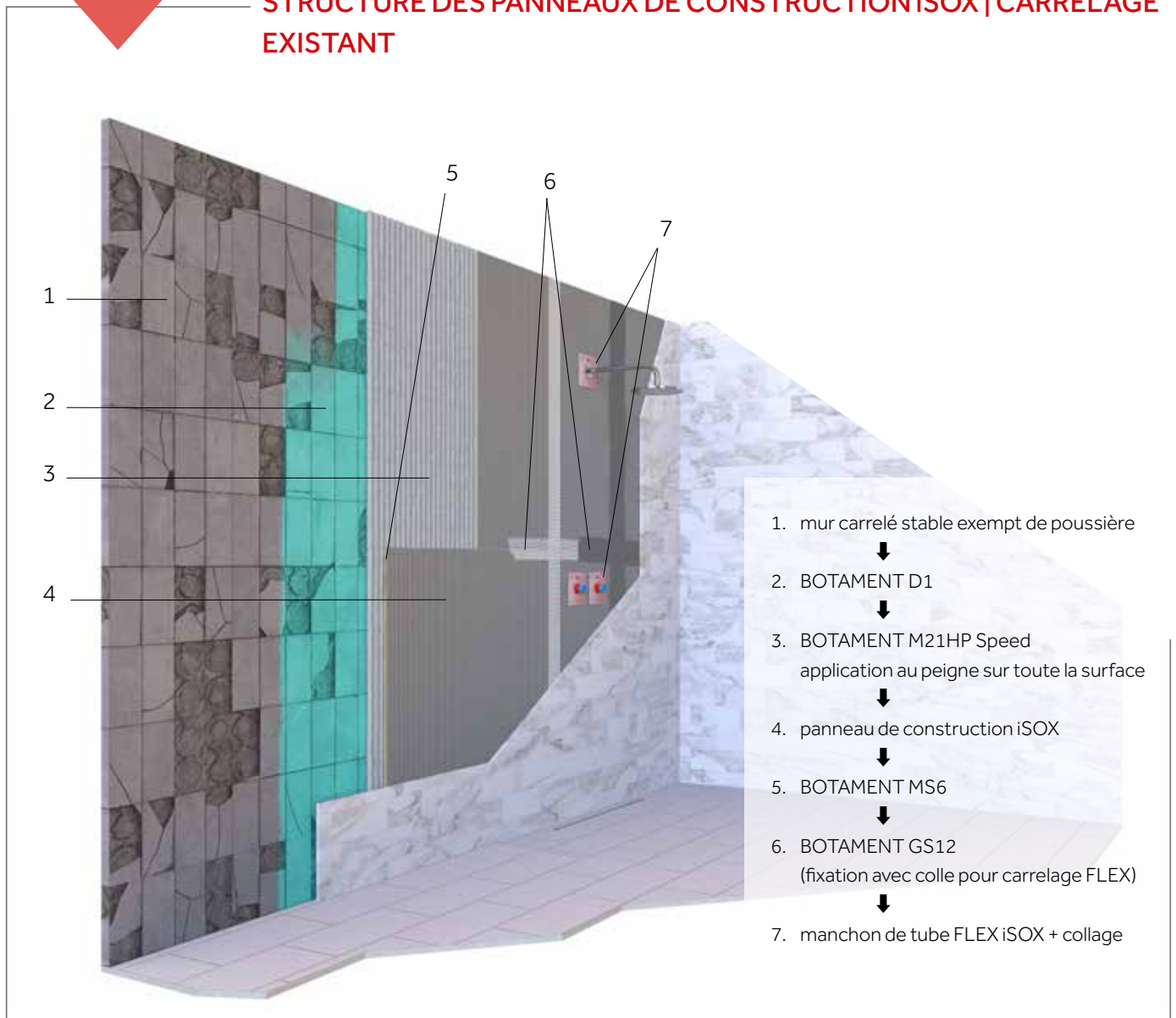

PROCÉDURE À SUIVRE

- Veillez à ce que le support soit propre, stable et exempt de poussière et de graisse. [1]
- Utilisez le primer Botament D1 pour éviter les ruptures d'adhérence. [2]
 - ➔ Le primer Botament D1 est appliqué non dilué en une seule couche sur le carrelage.
 - ➔ Le primer Botament D1 est un produit à séchage « rapide », ce qui permet de poursuivre le travail rapidement.
- Collez les panneaux de construction iSOX [4] avec du Botament M21HP Speed. [3]
 - ➔ Appliquez du Botament M21HP Speed sur toute la surface sous la forme de cordons de colle.
 - ➔ Pressez les panneaux de construction sur les carrelages et effectuez la mise à niveau.
 - ➔ Le Botament M21HP Speed est sollicitable après 24 heures
- Utilisez le Botament MS6 [5] et la bande d'armature autoadhésive Botament GS12 [6] pour étanchéifier les joints entre les panneaux de construction.
- La bande Botament GS12 peut être rétractée à l'aide d'une colle pour carrelage Botament.
- Étanchéifiez les passages avec un manchon de tube FLEX iSOX [7], comme décrit ci-dessous.



À SAVOIR

« Puis-je ancrer mécaniquement le panneau de construction iSOX ? »

Si vous le collez avec du Botament M21HP Speed, aucun ancrage supplémentaire n'est requis. Vous préférez tout de même prévoir un ancrage ? Dans ce cas, utilisez la cheville à frapper iSOX (min. 5/m²). Pour ce faire, percez avec un forêt de Ø 8 mm jusqu'à atteindre le mur plein. La cheville à frapper peut être frappée dans le trou prépercé. Pour terminer, procédez à l'étanchéification avec du Botament MS6.

« Comment puis-je étanchéifier les passages de tube ? »

Étanchéifiez tous les passages de tube avec le manchon de tube FLEX iSOX et collez ensuite ce dernier avec du Botament Multiproof, Botament MD1, Botament M21HP Speed ou Botament MS6. Pressez bien, étalez l'excès de produit et évitez les bulles d'air. Le manchon de tube FLEX existe en 3 diamètres différents (Ø 22-37 mm | Ø 31-50 mm | Ø 93-146 mm).



WC SANBLOC

Le kit de toilette suspendue iSOX peut être utilisé pour pratiquement toutes les toilettes suspendues disponibles sur le marché. Ce panneau de construction iSOX de 1200 x 1200 mm, et d'une épaisseur de 20 mm, a été pourvu de **découpes universelles**.

Veillez toujours à ce que le support soit propre, exempt de poussière et de graisse !

Ce panneau iSOX intègre également **2 renforts supplémentaires, 35 N/mm²**, aux points de pression des toilettes suspendues. Ces renforts empêchent la fissuration et/ou le descellement des carrelages, ainsi que le descellement des joints cimentés.

STRUCTURE DES PANNEAUX DE CONSTRUCTION iSOX | WC SANBLOC



PROCÉDURE À SUIVRE

- Assurez-vous que le cadre est **exempt de poussière et de graisse**. [1]
- Collez le **kit de toilette suspendue iSOX** [3] sur le cadre en le pressant fermement dans le **mastic colle Botament MS6**. [2]
- Collez les **panneaux de construction iSOX** [4] utilisés par exemple pour créer une tablette au-dessus du kit avec le **mastic colle Botament MS6** [5], qui assure également **l'étanchéité des joints** entre les panneaux de construction.
- Utilisez la **bande d'armature autoadhésive Botament GS12**. La bande Botament GS12 est toujours rétractée. Pour ce faire, vous pouvez utiliser la colle pour carrelage FLEX que vous utilisez pour coller les carrelages.[6]



Botament MS6



Kit de toilette suspendue
iSOX



Panneau de construction iSOX



Botament GS12

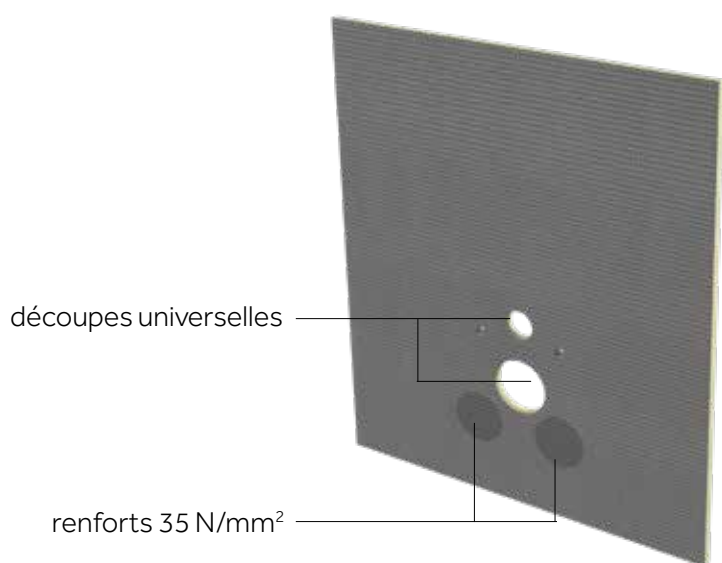

Kit de toilette suspendue iSOX



À SAVOIR

« *Puis-je ancrer mécaniquement le kit de toilette suspendue iSOX ?* »

Si vous le collez avec du Botament MS6, aucun ancrage mécanique supplémentaire ne doit être prévu pour le kit de toilette suspendue.

« *Dois-je découper moi-même la tablette ?* »

Le kit de toilette suspendue iSOX est disponible avec et sans tablette prédécoupée de 1200 x 200 mm. L'ouverture pour le bouton de rinçage doit encore être découpée.

« *Puis-je carrelé le kit de toilette suspendue iSOX ?* »

Vous pouvez carrelé le kit de toilette suspendue avec des carrelages en céramique ou en pierre naturelle. Ceux-ci peuvent être collés directement sur le kit de toilette suspendue iSOX à l'aide des colles pour carrelage Botament ; le choix de la colle pour carrelage Botament dépend du type de finition.

Le kit de toilette suspendue iSOX est pourvu de 2 renforts, permettant d'absorber une pression supplémentaire allant jusqu'à 35 N/mm².

« *Puis-je peindre le kit de toilette suspendue iSOX ?* »

Naturellement ! Appliquez une couche de primer Botament D1 sur le kit de toilette suspendue et lissez-le ensuite avec **Botament GS4**. L'enduit fin blanc à base de ciment Botament GS4 permet de lisser facilement le kit de toilette suspendue iSOX avec une tolérance de surface Q1 à Q4.







CARRELAGES MURAUX | PANNEAUX DE CONSTRUCTION

ASSORTIMENT COMPLÉMENTAIRE



ÉLÉMENTS DESIGN

Vous pouvez utiliser les éléments design iSOX pour créer des formes flexibles, par exemple des parois de douche incurvées, des escaliers organiques, des lavabos ou des jacuzzis ronds.

SPÉCIFICATIONS DES ÉLÉMENTS DESIGN iSOX

- Fabriqués à partir de panneaux de construction d'une épaisseur de 30 mm.
- Découpes longitudinales (2600 mm) ou transversales (600 mm).
 - ➔ Les éléments design à découpe transversale mesurent 1200 x 600 x 30 mm.
 - ➔ Les éléments design à découpe longitudinale mesurent 2600 x 600 x 30 mm.

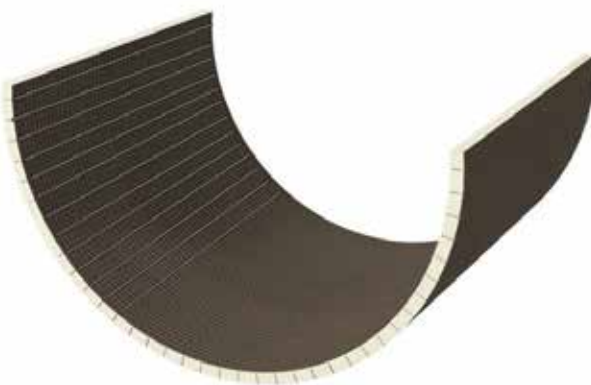

PROCÉDURE À SUIVRE

- Prévoyez toujours une **structure portante** entre les éléments design. Il peut s'agir de panneaux de construction, d'une ossature en bois ou en métal ou d'un support minéral plein (par exemple un mur en béton ou en maçonnerie).
- Les éléments peuvent être collés et fixés avec du **Botament MS6** à haute adhérence.
- Utilisez le **mastic colle Botament MS6** et la **bande d'armature autoadhésive GS12** pour **étanchéifier et renforcer les joints et les angles** entre les panneaux de construction et les éléments. Cela garantit une étanchéité à 100 % sans qu'aucune autre étanchéité ne soit requise.
- La bande Botament GS12 peut être rétractée avec une colle pour carrelage Botament avant que les éléments design iSOX ne soient pourvus d'une finition.
- **Étanchéifiez les passages** avec un **manchon de tube FLEX iSOX** et collez ensuite ce dernier avec du **Botament Multiproof, Botament MD1, Botament M21HP Speed** ou **Botament MS6**. Pressez bien, étalez l'excès de produit et **évitez les bulles d'air**. Le manchon de tube FLEX existe en 3 diamètres différents (Ø22-37 mm | Ø31-50 mm | Ø93-146 mm).



À SAVOIR

« La certification ETAG 022 garantit-elle une étanchéité à 100 % ? »

iSOX dispose d'une certification ETAG 022 qui garantit l'étanchéité des éléments en mousse rigide iSOX (avec un noyau en XPS, des panneaux de construction) combinés à des joints en Botament MS6 sans étanchéité supplémentaire. Cela permet d'économiser du temps et de l'argent. Utilisez toujours la bande d'armature autoadhésive Botament GS12 pour renforcer et armer tous les joints et angles.



ÉLÉMENTS EN ANGLE

Les éléments en angle iSOX sont utilisés pour dissimuler des tuyaux ou des conduites apparents lors de la rénovation de salles de bains.

SPÉCIFICATIONS DES ÉLÉMENTS DESIGN iSOX

- Fabriqués à partir de panneaux de construction d'une épaisseur de 20 mm.
- Nous proposons des éléments en angle préformés de différentes dimensions : 2600 x 150 x 150, 2600 x 200 x 200, 2600 x 300 x 300 et 2600 x 400 x 400 mm



VOICI COMMENT UTILISER LES ÉLÉMENTS EN ANGLE iSOX

Ces éléments en angle vous permettent de dissimuler facilement les conduites ou tuyaux verticaux et horizontaux apparents avant de procéder aux finitions.

Les éléments en angle iSOX permettent aussi de créer des niches longues. Le lissage de ces niches, par exemple avant de les peindre, peut être effectué avec du Botament GS4. Appliquez une couche de primer Botament D1 non dilué avant de procéder au lissage avec l'enduit fin blanc à base de ciment Botament GS4.

PROCÉDURE À SUIVRE

- Le collage des éléments en angle iSOX sur les structures portantes, par exemple des panneaux de construction ou une ossature en bois ou en métal est effectué à l'aide de Botament MS6 à haute adhérence.
- Les bords adjacents et les joints sont renforcés et armés avec la bande d'armature autoadhésive Botament GS12. Cette bande peut être rétractée avec de la colle pour carrelage Botament.
- Les panneaux de construction iSOX, sont faciles à découper sur mesure à l'aide d'un cutter, d'une scie manuelle ou d'une scie électrique.





ÉLÉMENTS D'HABILLAGE DE BAIGNOIRE

Les éléments d'habillage de baignoire iSOX permettent d'habiller très rapidement une baignoire. Les panneaux de construction de 30 mm d'épaisseur sont munis de **pieds de réglage** afin de pouvoir les ajuster parfaitement entre le sol et le bord de la baignoire avant de procéder à la finition.

Une clé permet de serrer les **pieds réglables en hauteur** intégrés aux panneaux de construction, afin de procéder à un ajustage parfait du panneau de construction entre le sol et le bord de la baignoire.

Les trappes d'inspection peuvent être découpées en un tournemain dans les panneaux de construction.

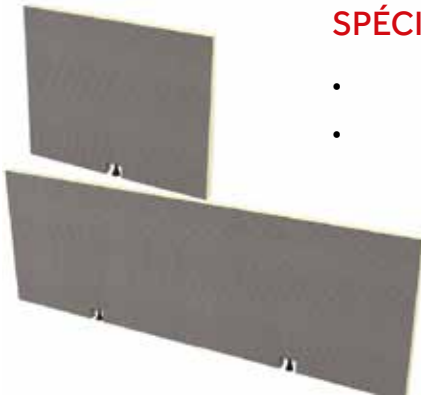

SPÉCIFICATIONS DES ÉLÉMENTS D'HABILLAGE DE BAIGNOIRE iSOX

- Fabriqués à partir de panneaux de construction d'une épaisseur de 30 mm.
- Les éléments d'habillage de baignoire iSOX se déclinent en éléments pour le **côté avant** et en **éléments pour le côté longitudinal** afin de pouvoir habiller tout le contour de la baignoire.
 - ➔ Les éléments pour le côté avant sont disponible dans la dimension 760 x 600 mm
 - ➔ Les éléments pour le côté longitudinal sont disponibles dans les dimensions suivantes : 1800 x 600 mm et 2100 x 600 mm.
- Les éléments d'habillage de baignoire pour le **côté longitudinal** de dimension 2100 x 600 mm sont également disponibles **avec un renforcement** afin que les pieds se glissent partiellement sous la baignoire et ne cognent pas en permanence contre le bord de celle-ci. Cette version est disponible sur demande à l'adresse info@isox.be.

PROCÉDURE À SUIVRE

- La plaque d'habillage de baignoire est installée et ajustée entre le sol et le bord de la baignoire à l'aide des **pieds réglables prévus à cet effet**.
- Les **éléments sont collés** sur la structure portante à l'aide du mastic colle BOTAMENT MS6 ou les bords des éléments d'habillage de baignoire iSOX sont collés ensemble avec ce même produit.
- Les bords et joints sont toujours collés avec du Botament MS6 (certification d'étanchéité ETAG 022) et sont armés et renforcés avec la bande d'armature autoadhésive Botament GS12.
- La bande d'armature autoadhésive Botament GS12 peut être rétractée avec de la colle pour carrelage Botament avant de procéder à la finition des éléments d'habillage de baignoire iSOX.

ÉLÉMENTS DE PAROI

Grâce aux largeurs 900 XL et 1200 XXL, les cloisons de douche peuvent être fabriquées très facilement en une seule avec des éléments de paroi iSOX. Les éléments de paroi iSOX sont fabriqués à partir d'un polystyrène extrudé étanche de haute qualité (XPS) avec une structure cellulaire homogène, revêtu des deux côtés d'un ciment spécial renforcé de fibres de verre. L'épaisseur totale des éléments est de 10 cm. Ces parois sont 100 % étanches et ne requièrent aucune étanchéité supplémentaire.



SPÉCIFICATIONS DES ÉLÉMENTS DE PAROI iSOX

- Fabriqués à partir de panneaux de construction (XPS) d'une épaisseur de 10 cm.
- Les éléments de paroi iSOX possèdent une hauteur de 2600 mm, et sont aussi faciles à découper ou scier que les panneaux de construction iSOX.
- Les éléments de paroi sont également disponibles avec une niche déjà intégrée. Les dimensions de la niche sont les suivantes : 630 x 330 x 90 mm (l x h x p).
- Entièrement étanche ; aucune étanchéité supplémentaire et/ou armature requises.

PROCÉDURE À SUIVRE

- La pose des éléments de paroi iSOX est identique à celle des panneaux de construction iSOX, et dépend du support. Voir les instructions précédemment données dans cette brochure :
 - Sur une ossature pages 12-13
 - Sur un mur brut pages 14-16
 - Sur un mur plat avec un support minéral pages 18-20
 - Sur un mur plat en panneaux pages 22-23
 - Sur du carrelage existant pages 24-25
- Les éléments de parois peuvent également être utilisés pour créer des parois autoportantes, sans ossature. Le **Botament MS6** offre une forte adhérence. Appliquez du Botament MS6 sur le sol, le mur et le plafond, pour installer l'élément de paroi iSOX afin de créer une paroi autoportante.



NICHES

Les niches iSOX sont des éléments de paroi préfabriqués à encastrer, offrant un espace de rangement supplémentaire pour les accessoires de salle de bains ou de la décoration.

SPÉCIFICATIONS DES NICHES iSOX

- Les niches sont **étanches à l'eau**, ce qui rend inutile toute structure ou étanchéification chronophages.
- Les niches iSOX **peuvent recevoir immédiatement une finition**, par exemple des carrelages en céramique, **sans qu'une étanchéité supplémentaire ne soit requise**. L'utilisation d'un angle intérieur et extérieur étanche à l'eau iSOX et d'une bande d'étanchéité 0.2 est donc superflue, ce qui entraîne un gain **de temps** considérable.
- Les niches iSOX sont disponibles dans les dimensions suivantes :



➔ **20/40 cm et 30/60 cm**, avec une **profondeur de 9 cm** et un **bord de 10 mm d'épaisseur**, à encastrer dans la paroi avec du Botament MS6. Les joints sont à étanchéifier avec la bande d'armature autoadhésive Botament GS12.

